

SERIE 415-415 TW0128

EAN 8422202001289



Ruedas de polipropileno especialmente indicada para soportar cargas hasta 30 Kg.

Se aplica en expositores, muebles, percheros, vitrinas, displays.

Twin-lex 415: Indeformable. Fácil desplazamiento.

Datos técnicos

Tipo Soporte	Giratorio
Tipo Fijación	Platina
Tipo Freno	Sin Freno
Material	Polipropileno-Plastico
Cojinete	Liso
Diámetro (mm)	25
Ancho de banda (mm)	12
Medidas de la placa (mm)	38x32
Distancia entre agujeros (mm)	30x24
Diámetro agujero (mm)	4
Radio de giro (mm)	26
Altura total (mm)	35
Capacidad de carga (kg)	10
Peso Unitario de la rueda (kg)	0.03
Volumen (cm ³)	50.4

CAD

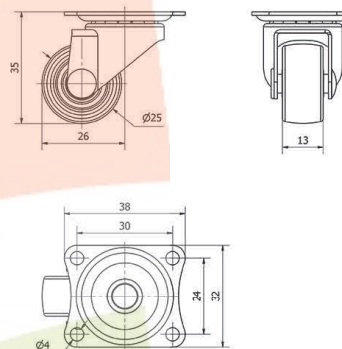

Para visualizar la imagen con mayor resolución y mas detalles técnicos, puedes acceder a la sección del CAD.

Soporte

Chapa de acero embutida. Acabado cincado brillante. Pletina giratoria o fija. Una hilera de bolas. Cojinete: Liso.

Productos Similares



TW0132